

Montageanweisung Quadro-Sicura® Basic R4+

Quadro-Sicura® Basic FUBO-E-R4+

Quadro-Sicura® Basic MB-R4+

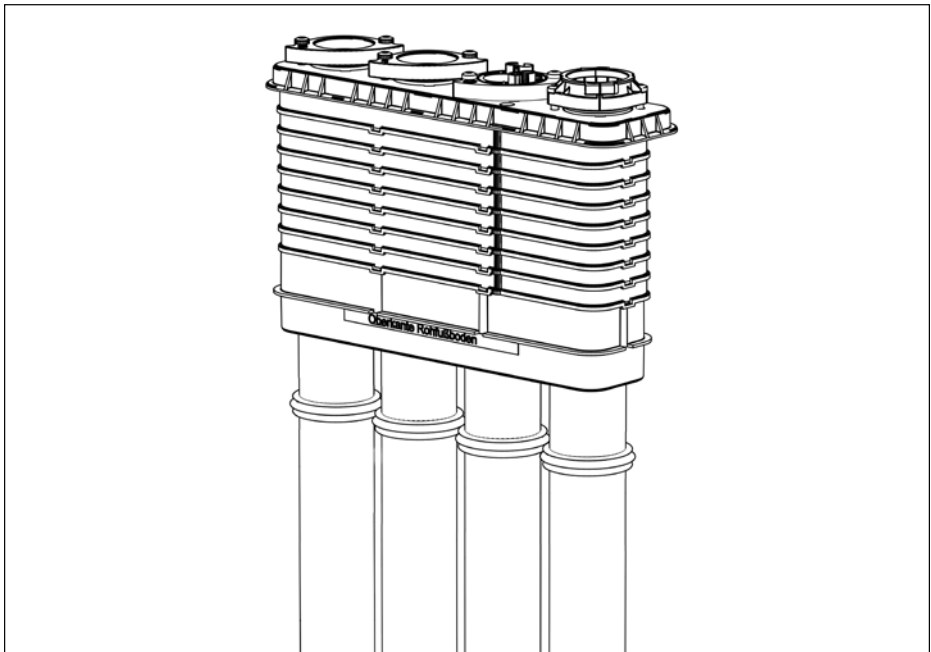

Allgemeines und Verwendungszweck

Mehrsparthenhauseinführung Quadro-Secura® Basic FUBO-E-R4⁺ (Rohbauteil) für Gebäude ohne Keller zur Aufnahme vom Installationsteil Quadro-Secura® Basic-MB-R4⁺.

Allgemeine Hinweise



- Mehrspartenhauseinführungen Quadro-Secura® Basic R4⁺ erfüllen den Anhang B1 der Prüfgrundlage VP 601 vom Januar 2008 und sind kompatibel zu Gashauseinführungen, die in Ausführung und Konstruktion ebenfalls dem Beiblatt B1 entsprechen.
- Zur Einhaltung des Wandabstandes ist je nach Fundamentausführung nach Rücksprache mit dem Architekten bzw. Bauausführenden eine Aussparung im Streifenfundament vorzusehen! Weiterhin ist der Wandabstand vorab mit den Versorgungsunternehmen abzustimmen.

Sicherheitshinweise



- Schützen Sie die Mehrspartenhauseinführung bei der Montageinstallation vor Beschädigungen, Feuchte und Verunreinigungen. Überprüfen Sie die Lieferung auf Vollständigkeit und alle Einzelteile auf eventuelle Schäden. Es dürfen nur unbeschädigte Teile montiert werden.
- Bei der Installation der Hauseinführung müssen die entsprechenden Vorschriften der Berufsgenossenschaften, die VDE-Bestimmungen, die entsprechenden nationalen Sicherheits- und Unfallverhütungsvorschriften sowie die Richtlinien (Arbeits- und Verfahrensanweisungen) Ihres Unternehmens beachtet werden.

Beschreibung Quadro-Secura® Basic FUBO-E-R4+ mit Installationsteil Quadro-Secura® Basic-MB-R4+

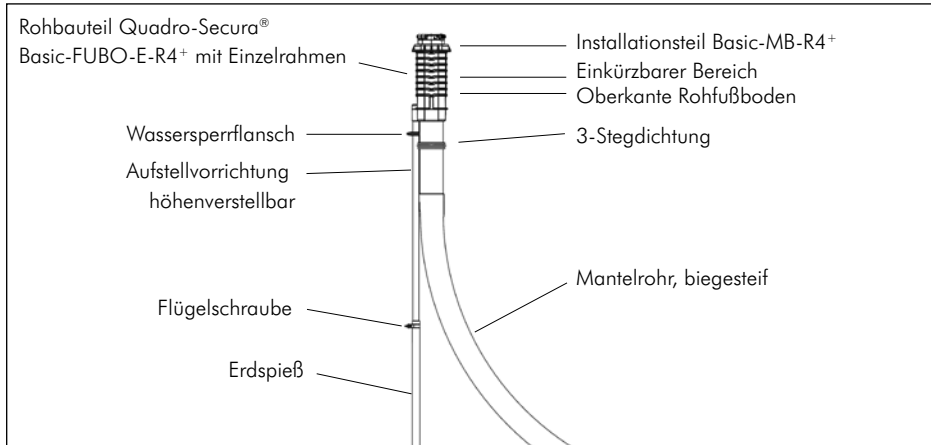

Lieferumfang

Zum Lieferumfang der Quadro-Secura® Basic R4+ gehören:

- 1 Stück Rohbauteil Quadro-Secura® Basic-FUBO-E-R4+, inkl. 4 Stück Adaptionrohre
- 8 Stück Rohbauteilrahmen (7x schwarz, 1x rot)
- 1 Stück Verschlussdeckel inkl. Libelle
- 4 Stück Mantelrohre, biegesteif
- 1 Stück Aufstellvorrichtung mit Erdspeiß
- 1 Stück Installationsteil Quadro-Secura® Basic-MB-R4+ (für die Gewerke Gas, Wasser, Strom und Telekom)

Benötigtes Werkzeug und Hilfsmittel

Für die ordnungsgemäße Installation der Mehrspartenhaufeinführung Quadro-Secura® Basic-FUBO-E-R4+ (Rohbauteil) benötigen Sie neben dem üblichen Standardwerkzeug die folgenden Werkzeuge und Hilfsmittel:

- Wasserwaage
- Zange
- Hammer
- Meterstab
- Gleitmittel
- selbstverflüchtendes Gleitmittel

Bemaßung: Quadro-Sicura® Basic FUBO-E-R4+ (Rohbauteil)

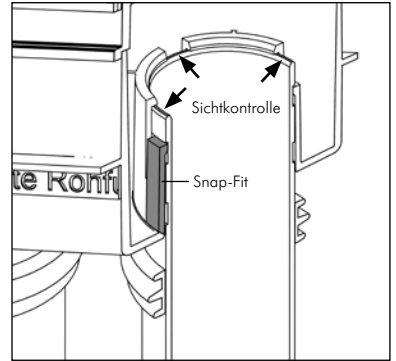
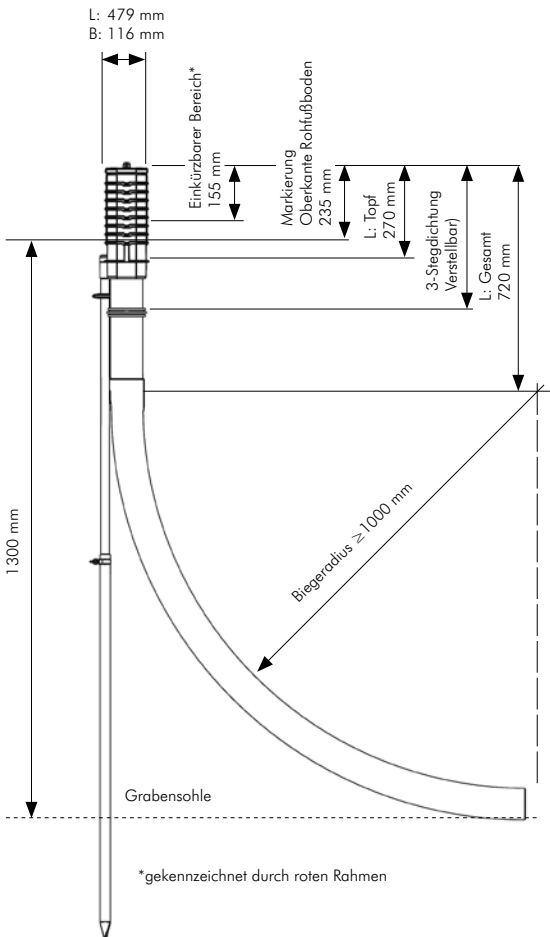

Einbau-Vorteil Sichtkontrolle

Snap-Fit ermöglicht das sichere Einrasten der Mantelrohre in das Rohbauteil.

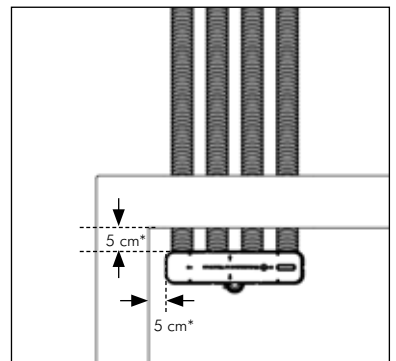

Platzierung des Rohbauteils

* Bitte stimmen Sie die genauen Maße mit Ihrem Versorgungsunternehmen ab.

2 Montage: Quadro-Sicura® Basic FUBO-E-R4+ (Rohbauteil) Vorbereitung



Zur exakten Positionierung der Quadro-Sicura® Basic-FUBO-E-R4+ (Rohbauteil) muss baus-eits ein Schnurgerüst vorbereitet werden. Die Schnur kennzeichnet im Idealfall gleichzeitig die Oberkante des Rohfußbodens.

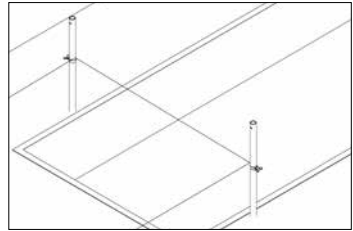

Quadro-Sicura® Basic FUBO-E-R4+ (Rohbauteil) und Aufstellvorrichtung werden zusammengesteckt und mit der Flügelschraube fixiert.

2.1 Aufstellvorrichtung ausrichten

Quadro-Sicura® Basic FUBO-E-R4+ (Rohbauteil) mit der Aufstellvorrichtung von der Lage am Schnurgerüst in Längsrichtung ausrichten und positionieren. Dabei mithilfe der vorhandenen Libelle auf dem Verschlussdeckel das Rohbauteil waagrecht ausrichten und ins Erdreich drücken. Die exakte Höhenlage spielt dabei noch keine Rolle.

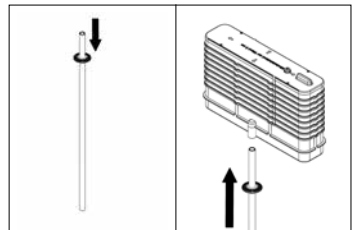

- Vor dem Einbau ist bzgl. des Abstands Rück-sprache mit dem Versorger zu halten.
- Empfohlenen Wandabstand von min. 5 cm beachten.
- Das Rohbauteil darf später nicht von den Innenwänden (Rohbauwand + Putz) überdeckt werden.
- Die Anordnung der innenliegenden Rohre sollte parallel zu den Wandseiten erfolgen.
- Bei der Positionierung der Mehrspartenhaus-einführung ist zu beachten, dass die Aufstell-vorrichtung nicht die Leerrohrtrasse (biegesteife Mantelrohre/Kabelschutzrohre) behindert.

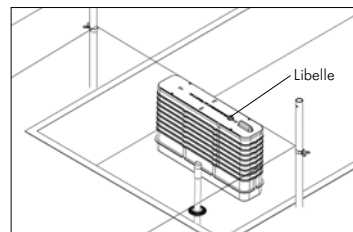
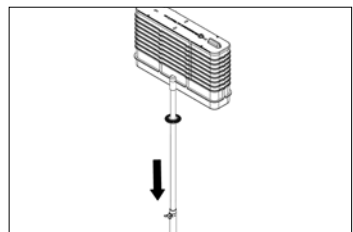

2.2 Vorbereitung des Erdspießes

Anschließend Flügelschraube lösen, Erdspieß festhal-ten und Rohbauteil Quadro-Sicura® Basic FUBO-E-R4+ abziehen. Die mitgelieferte Einschlagschraube in den Erdspieß stecken und mit der Flügelschraube fixieren.

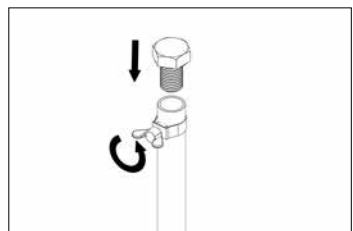

2.3 Erdspieß einschlagen

Erdspieß ca. 300 mm bzw. bis zur ausreichenden Fixierung in das Erdreich schlagen.

Einschlagschraube wieder entfernen.

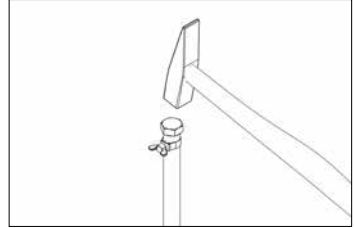

2.4 Rohbauteil positionieren

Quadro-Secura® Basic FUBO-E-R4+ (Rohbauteil) kopfüber auf eine Unterlage z. B. auf eine Palette stellen. Somit wird die Libelle und der Griff am Verschlussdeckel vor Beschädigung geschützt.

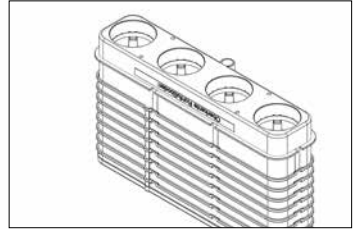

2.5 Mantelrohre montieren

Mantelrohre mit den Hülsrohren aufstecken bis diese hörbar einrasten.

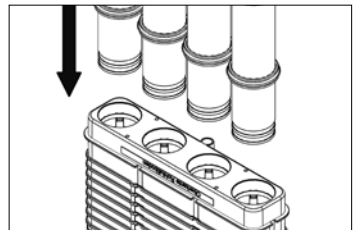

2.6 Detailansicht

Mantelrohr rastet hörbar ein!

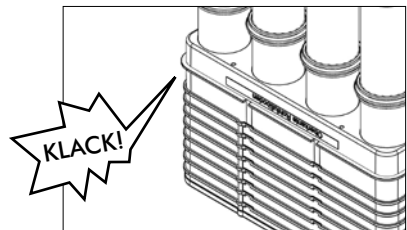

2.7 Zwischenergebnis

Quadro-Secura® Basic FUBO-E-R4+ (Rohbauteil) mit aufgesteckten Mantelrohren.

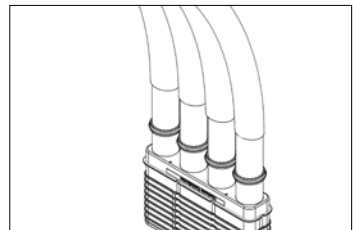

2.8 Sichtkontrolle

Das Mantelrohr ist richtig eingerastet (Snap-Fit), wenn die Oberkante des Hülrohrs plan an der Anschlagfläche anliegt.

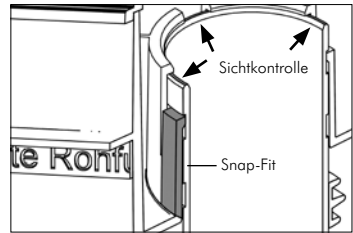

2.9 Rohbauteil auf Erdspieß stecken

Quadro-Sicura® Basic FUBO-E-R4+ (Rohbauteil) mit aufgesteckten Mantelrohren auf den eingeschlagenen Erdspieß stecken.

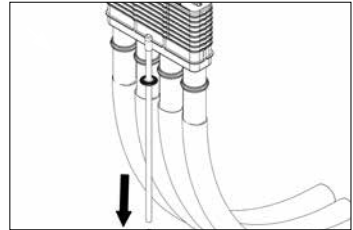

2.10 Ausrichtung am Rohfußboden

Anschließend Quadro-Sicura® Basic FUBO-E-R4+ (Rohbauteil) höhenmäßig am Rohfußbodenniveau ausrichten.

Nach der Höhenanpassung die Flügelschraube feststellen. Damit ist der Aufbau fixiert.

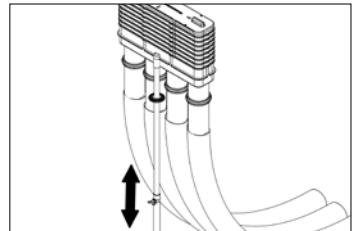

2.11 Kennzeichnung der Oberkante beachten

Auf der Quadro-Sicura® Basic FUBO-E-R4+ (Rohbauteil) befindet sich eine Kennzeichnung/Markierung „Oberkante Rohfußboden“.

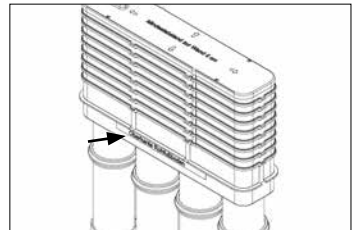

2.12 Ausrichtung vornehmen

Nach der Höhenfixierung, kann die Quadro-Sicura® Basic FUBO-E-R4+ (Rohbauteil) mithilfe der vorhandenen Libelle auf dem Verschlussdeckel, lagemäßig ausgerichtet werden.

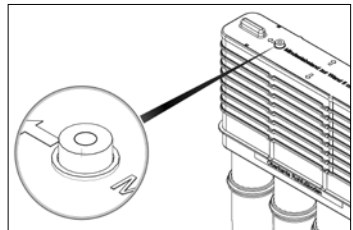

2.13 Aufstellvorrichtung anschließen

Sollte der Fußbodenaufbau höher als 235 mm sein, werden die 3-Steigdichtungen auf den Rohren sowie der Wassersperfflansch auf der Aufstellvorrichtung, nach unten geschoben. Beispiel: höherer Fußbodenaufbau mit 335 mm - 235 mm (Standardeinbauhöhe) ergeben eine Differenz von 100 mm. Um diese Differenz müssen die 3-Steigdichtungen gleichmäßig nach unten verschoben werden.

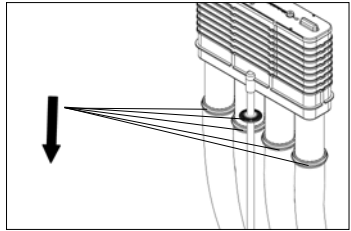

- Nach Anschluss der Rohre ist die Einhaltung der Biegeradien $R \geq 1$ m zu kontrollieren.
- Die mitgelieferte Aufstellvorrichtung ist nur eine temporäre Fixierung. Erst das unmittelbare Auffüllen mit Sand bis auf das Niveau der Sauberkeitsschicht ergibt eine lagefeste Positionierung der Bodenplattendurchführung.
- Während des Auffüllvorgangs den Abstand zum Schnurgerüst sowie die senkrechte Position des Bauteils kontrollieren und gegebenenfalls anpassen.
- Markierung / Oberkante Rohfußboden stimmt nicht mehr mit der Oberkante Rohfußboden überein. Die Markierung verschiebt sich um die Differenz (siehe Beispiel 100 mm).

2.14 Zwischenergebnis

Lage- und standfeste Quadro-Secura® Basic FUBO-E-R4+ (Rohbauteil) senkrecht montiert, am Schnurgerüst ausgerichtet und mit Sand verfüllt.

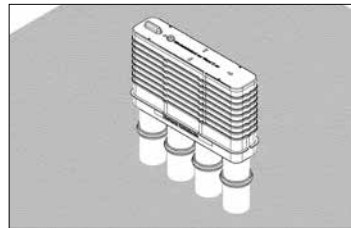

- Die Oberkante des Fertigfußbodens muss überhalb der roten Markierung liegen, außer der Fußbodenaufbau ist höher (siehe Pos. 2.13). Ein Einkürzen des Rohbauteils (wird durch Abnehmen der einzelnen Ausgleichsrahmen erstellt) ist maximal bis zur roten Markierung möglich. Eine spätere Nacharbeit entfällt, wenn die Oberkante des Rohbauteils mit der Oberkante FFB übereinstimmt.
- Den Anschluss zur Verlängerung der Mantelrohre entsprechend der beiliegenden Montageanleitung „Schutzrohranschluss“ befolgen.

2.15 Betonieren des Rohbauteils

Bei fachgerechter Positionierung steht nach dem Betonieren das Rohbauteil 235 mm über dem Rohfußboden (RFB). Ein Einkürzen des Rohbauteils auf den späteren Fußbodenaufbau bzw. das Fertigfußbodenniveau um bis zu 155 mm ist später systembedingt möglich.

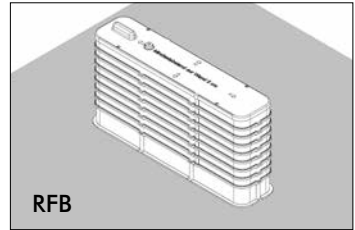

- Bitte beachten Sie, dass der bis zur rotmarkierten Einkürzbereich im Bereich des Fertigfußbodenniveaus liegt (wichtig bei Aufbauten größer 235 mm sowie kleiner 80 mm).
- Kann aus bautechnischen Gründen ein Einkürzen auf die Fertigfußbodenhöhe nicht vorgenommen werden, darf das Rohbauteil max. halbe Ausgleichsrahmenhöhe über die Oberkante Fertigfußboden überstehen.

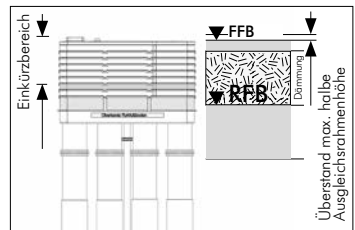

2.16 Endergebnis

Einbetonierte Quadro-Sicura® Basic FUBO-E-R4+ (Rohbauteil) auf Fertigfußbodenhöhe (FFB).

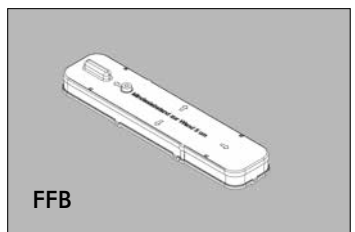

3 Montage: Installationsteil Quadro-Secura® Basic MB-R4+



- Vor dem Einbau des Installationsteiles Quadro-Secura® Basic MB-R4+, müssen der Arbeitsraum sowie der Hausanschlussgraben nach den derzeit gültigen Richtlinien ordnungsgemäß verfüllt und verdichtet werden.
- Mehrspartenhauseinführungen Quadro-Secura® Basic R4+ erfüllen den Anhang B1 der Prüfgrundlage VP 601 vom Januar 2008 und sind kompatibel zu Gashauseinführungen die in Ausführung und Konstruktion ebenfalls dem Beiblatt B1 entsprechen.

3.1 Entfernung des Verschlussdeckels

Nach dem Betonieren der Quadro-Secura® Basic FUBO-E-R4+ (Rohbauteil) kann der Verschlussdeckel über den Griff vom Rohbauteil entfernt werden.

Achtung!

Zur Erfüllung der Anforderungen zur thermischen Belastbarkeit nach DVGW-Prüfrichtlinie VP 601 Punkt 4.8 und Aufrechterhaltung der DVGW-Zulassung muss das Rohbauteil komplett eingegossen sein.

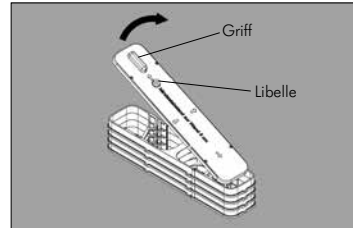

3.2 Ausgleichsrahmen und Rohbauteil

Der Überstand des Rohbauteiles wird durch Abnehmen der einzelnen Ausgleichsrahmen entfernt. Dabei greift man mit beiden Händen die Laschen des Ausgleichrahmens und zieht ihn nach oben heraus.



Kann aus bautechnischen Gründen ein Einkürzen auf die Fertigfußbodenhöhe nicht vorgenommen werden, darf das Rohbauteil max. halbe Ausgleichsrahmenhöhe über die Oberkante Fertigfußboden überstehen.

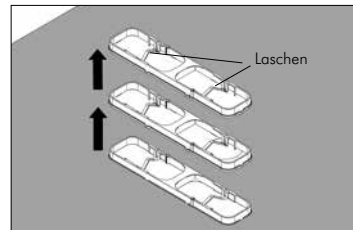

3.3 Rohrenden gleitfähig machen

Anschließend Dichtringe der Rohrenden des Installationsteiles ausreichend mit selbstverflüchtigen Gleitmittel einstreichen.

Vor dem Einschieben des Installationsteiles müssen die Hülsrohre des Rohbauteiles **innen im Einschiebereich eingefettet** werden. Die Höhe der einzufettenden Fläche ist abhängig von der Einschubtiefe: minimal 70 mm, maximal 200 mm.

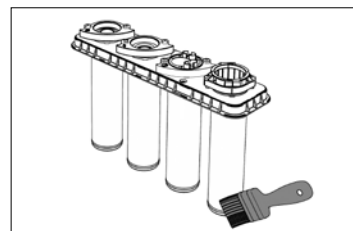

3.4 Installationsteil in Rohbauteil einschieben

Installationsteil Quadro-Sicura® Basic MB-R4+ komplett in das einbetonierte Rohbauteil der Quadro-Sicura® Basic FUBO-E-R4+ einführen, bis der Flansch des Installationsteiles auf dem Fertigfußboden FFB aufliegt. Anschließend beide Nagelschrauben am Rohbauteil mit dem Hammer einschlagen und befestigen.

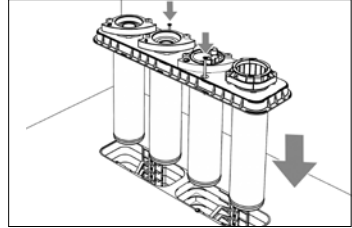

Hinweis:

Zum Einbau der Gewerke Gas, Strom, Wasser, Telekommunikation bitte die entsprechenden Einbauanleitungen nutzen.

■ DOYMA gewährt 25 Jahre Garantie! Weitere Infos unter www.doyma.de