

EINBAUHINWEISE

Quadro-Secura® HAUSEINFÜHRUNG

- Bauherrenpaket Mehrsparte Eco (Quadro-Secura® Basic R4⁺)
- Quadro-Secura® Basic FUBO-E-R4⁺
- Quadro-Secura® Basic MB-R4⁺

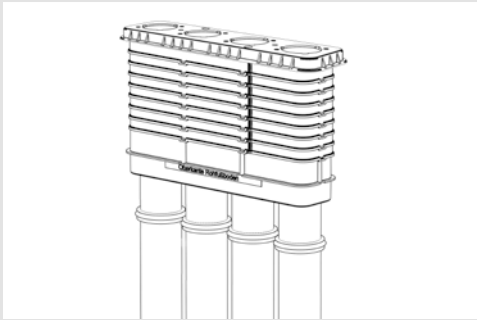

Quadro-Secura® Basic R4⁺

Allgemeines und Verwendungszweck

Mehrspartenhauseinführung Quadro-Secura® Basic FUBO-E-R4⁺ (Rohbauteil) für Gebäude ohne Keller zur Aufnahme vom Installationsteil Quadro-Secura® Basic-MB-R4⁺.

Allgemeine Hinweise



- Mehrspartenhauseinführungen Quadro-Secura® Basic R4⁺ erfüllen den Anhang B1 der Prüfgrundlage VP 601 vom Januar 2008 und sind kompatibel zu Gashauseinführungen, die in Ausführung und Konstruktion ebenfalls dem Beiblatt B1 entsprechen.
- Zur Einhaltung des Wandabstandes ist je nach Fundamentausführung nach Rücksprache mit dem Architekten bzw. Bauausführenden eine Aussparung im Streifenfundament vorzusehen!

Sicherheitshinweise



- Schützen Sie die Mehrspartenhauseinführung bei der Montageinstallation vor Beschädigungen, Feuchte und Verunreinigungen. Überprüfen Sie die Lieferung auf Vollständigkeit und alle Einzelteile auf eventuelle Schäden. Es dürfen nur unbeschädigte Teile montiert werden.
- Bei der Installation der Hauseinführung müssen die entsprechenden Vorschriften der Berufsgenossenschaften, die VDE-Bestimmungen, die entsprechenden nationalen Sicherheits- und Unfallverhütungsvorschriften sowie die Richtlinien (Arbeits- und Verfahrensanweisungen) Ihres Unternehmens beachtet werden.

- Quadro-Secura® Basic R4+
- Quadro-Secura® Basic FUBO-E-R4+
- Quadro-Secura® Basic MB-R4+

Beschreibung Quadro-Secura® Basic FUBO-E-R4+ mit Installationsteil Quadro-Secura® Basic-MB-R4+

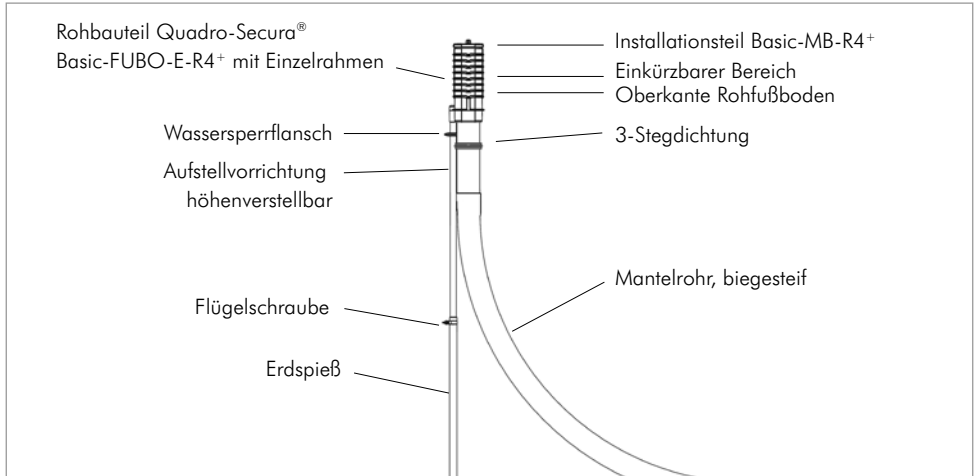

- Quadro-Secura® Basic R4+
- Quadro-Secura® Basic FUBO-E-R4+
- Quadro-Secura® Basic MB-R4+

Lieferumfang

Zum Lieferumfang der Quadro-Secura® Basic R4+ gehören:

- 1 Stück Rohbauteil Quadro-Secura® Basic-FUBO-E-R4+
- 8 Stück Rohbauteilrahmen (7x schwarz, 1x rot)
- 1 Stück Verschlussdeckel inkl. Libelle
- 4 Stück Mantelrohre, biegesteif
- 1 Stück Aufstellvorrichtung mit Erdspieß
- 1 Stück Installationsteil Quadro-Secura® Basic-MB-R4+
- 3 Stück Gewerkeabdichtungen
- 1 Stück Gewerkeabdichtung Gas RMA und Schuck
- 1 Stück Gleitmittel

Benötigtes Werkzeug und Hilfsmittel

Für die ordnungsgemäße Installation der Mehrspartenhauseinführung Quadro-Secura® Basic-FUBO-E-R4+ (Rohbauteil) benötigen Sie neben dem üblichen Standardwerkzeug die folgenden Werkzeuge und Hilfsmittel:

- Wasserwaage
- Zange
- Hammer
- Meterstab

- Quadro-Secura® Basic R4+
- Quadro-Secura® Basic FUBO-E-R4+
- Quadro-Secura® Basic MB-R4+

Bemaßung: Quadro-Secura® Basic FUBO-E-R4+ (Rohbauteil)

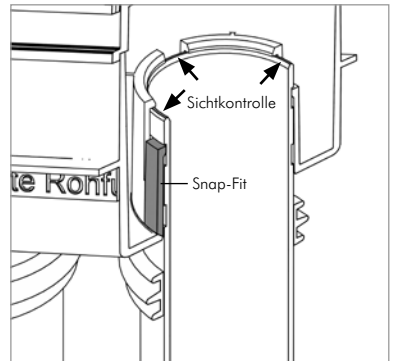
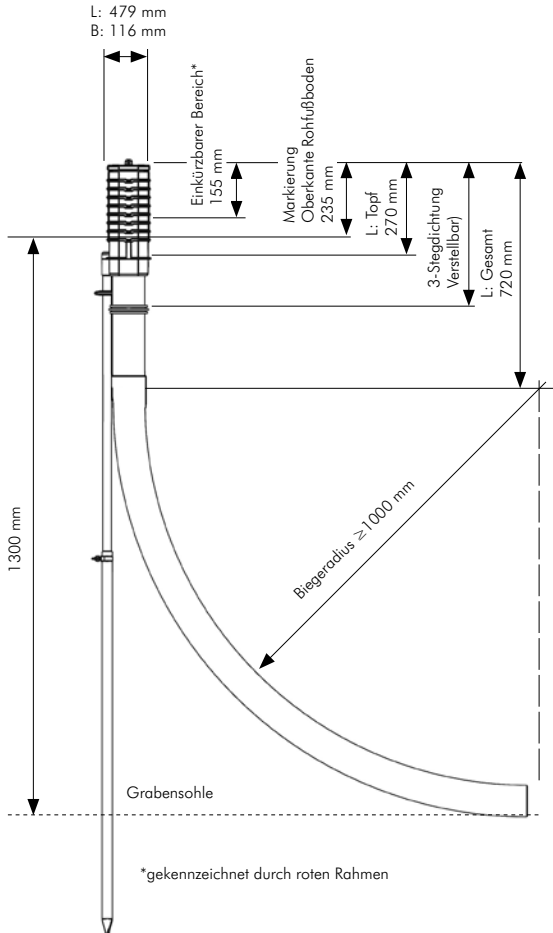

Einbau-Vorteil Sichtkontrolle
 Snap-Fit ermöglicht das sichere Einrasten der Mantelrohre in das Rohbauteil.

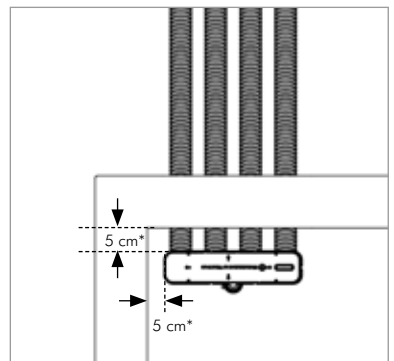

Platzierung des Rohbauteils

* Bitte stimmen Sie die genauen Maße mit Ihrem Versorgungsunternehmen ab.

2 Montage: Quadro-Secura® Basic FUBO-E-R4+ (Rohbauteil) Vorbereitung



Zur exakten Positionierung der Quadro-Secura® Basic-FUBO-E-R4+ (Rohbauteil) muss bauseits ein Schnurgerüst vorbereitet werden. Die Schnur kennzeichnet im Idealfall gleichzeitig die Oberkante des Rohfußbodens.

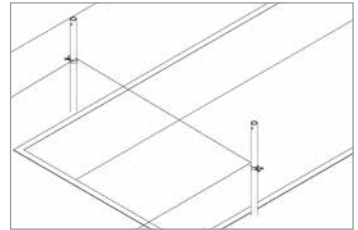

Für die Ausbildung von Betonbodenplatten ist nach WU-Richtlinie (wasserundurchlässig) eine Mindestdicke von 200 mm zu erbringen. Bei Bodenplatten, die nicht in dieser Qualität hergestellt werden ist konstruktiv eine Mindestdicke von 130 mm erforderlich um eine ausreichende Betonüberdeckung der einbetonierten 3-Stegdichtung zu gewährleisten.

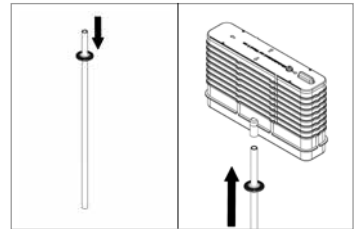

Quadro-Secura® Basic FUBO-E-R4+ (Rohbauteil) und Aufstellvorrichtung werden zusammengesteckt und mit der Flügelschraube fixiert.

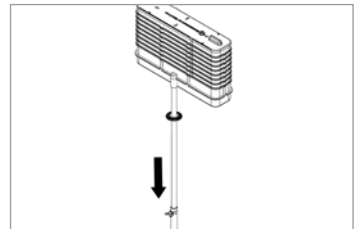

2.1 Aufstellvorrichtung ausrichten

Quadro-Secura® Basic FUBO-E-R4+ (Rohbauteil) mit der Aufstellvorrichtung von der Lage am Schnurgerüst in Längsrichtung ausrichten und positionieren. Dabei mithilfe der vorhandenen Libelle auf dem Verschlussdeckel das Rohbauteil waagrecht ausrichten und ins Erdreich drücken. Die exakte Höhenlage spielt dabei noch keine Rolle.

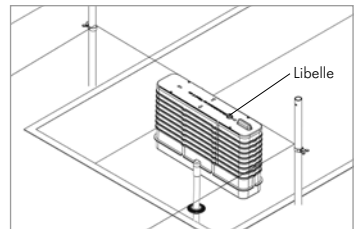

- Vor dem Einbau ist bzgl. des Abstands Rücksprache mit dem Versorger zu halten.
- Empfohlenen Wandabstand von min. 5 cm beachten.
- Das Rohbauteil darf später nicht von den Innenwänden (Rohbauwand + Putz) überdeckt werden.
- Die Anordnung der innenliegenden Rohre sollte parallel zu den Wandseiten erfolgen.
- Bei der Positionierung der Mehrspartenhauseinführung ist zu beachten, dass die Aufstellvorrichtung nicht die Leerrohrtrasse (biegesteife Mantelrohre/Kabelschutzrohre) behindert.

- Quadro-Secura® Basic R4+
- Quadro-Secura® Basic FUBO-E-R4+
- Quadro-Secura® Basic MB-R4+

2.2 Vorbereitung des Erdspeißes

Anschließend Flügelschraube lösen, Erdspeiß festhalten und Rohbauteil Quadro-Secura® Basic FUBO-E-R4+ abziehen. Die mitgelieferte Einschlagschraube in den Erdspeiß stecken und mit der Flügelschraube fixieren.

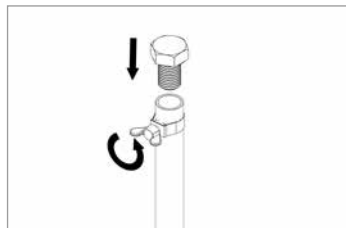

2.3 Erdspeiß einschlagen

Erdspeiß ca. 300 mm bzw. bis zur ausreichenden Fixierung in das Erdreich schlagen.

Einschlagschraube wieder entfernen.

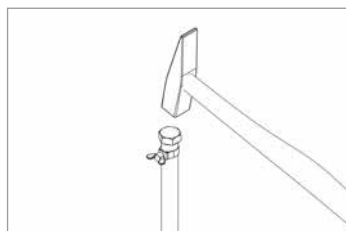

2.4 Rohbauteil positionieren

Quadro-Secura® Basic FUBO-E-R4+ (Rohbauteil) kopfüber auf eine Unterlage z. B. auf eine Palette stellen. Somit wird die Libelle und der Griff am Verschlussdeckel vor Beschädigung geschützt.

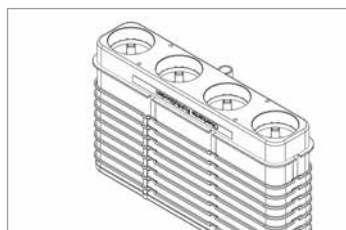

2.5 Mantelrohre montieren

Mantelrohre mit den Hülsrohrenden aufstecken bis diese hörbar einrasten.

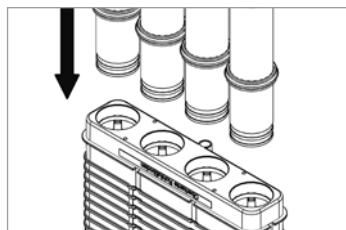

- Quadro-Secura® Basic R4+
- Quadro-Secura® Basic FUBO-E-R4+
- Quadro-Secura® Basic MB-R4+

2.6 Detailansicht

Mantelrohr rastet hörbar ein!

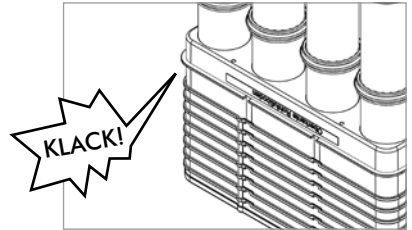

2.7 Zwischenergebnis

Quadro-Secura® Basic FUBO-E-R4+ (Rohbauteil) mit aufgesteckten Mantelrohren.

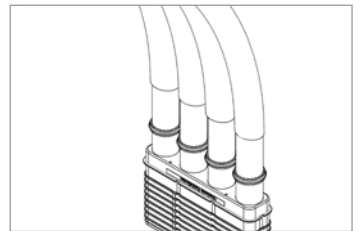

2.8 Sichtkontrolle

Das Mantelrohr ist richtig eingerastet (Snap-Fit), wenn die Oberkante des Hülsrohres plan an der Anschlagfläche anliegt.

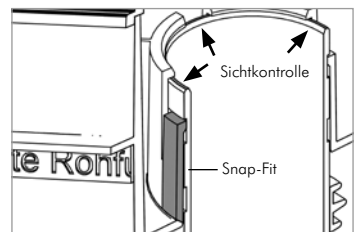

2.9 Rohbauteil auf Erspieß stecken

Quadro-Secura® Basic FUBO-E-R4+ (Rohbauteil) mit aufgesteckten Mantelrohren auf den eingeschlagenen Erspieß stecken.

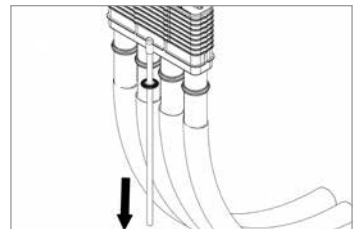

- Quadro-Secura® Basic R4+
- Quadro-Secura® Basic FUBO-E-R4+
- Quadro-Secura® Basic MB-R4+

2.10 Ausrichtung am Rohfußboden

Anschließend Quadro-Secura® Basic FUBO-E-R4+ (Rohbauteil) höhenmäßig am Rohfußbodenniveau ausrichten.

Nach der Höhenanpassung die Flügelschraube feststellen. Damit ist der Aufbau fixiert.

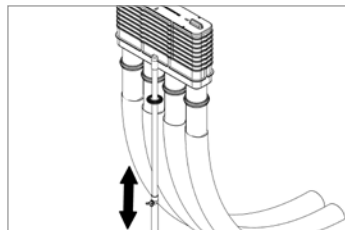

2.11 Kennzeichnung der Oberkante beachten

Auf der Quadro-Secura® Basic FUBO-E-R4+ (Rohbauteil) befindet sich eine Kennzeichnung/Markierung „Oberkante Rohfußboden“.

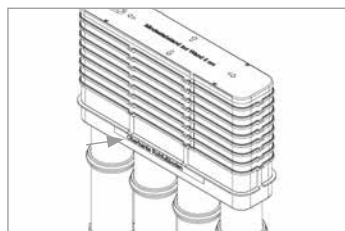

2.12 Ausrichtung vornehmen

Nach der Höhenfixierung, kann die Quadro-Secura® Basic FUBO-E-R4+ (Rohbauteil) mithilfe der vorhandenen Libelle auf dem Verschlussdeckel, lagemäßig ausgerichtet werden.

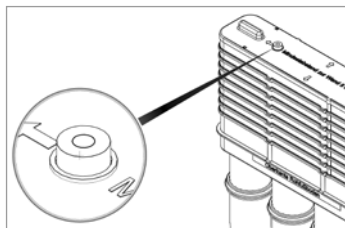

2.13 Aufstellvorrichtung anschließen

Sollte der Fußbodenaufbau höher als 235 mm sein, werden die 3-Stegdichtungen auf den Rohren sowie der Wasserperrflansch auf der Aufstellvorrichtung, nach unten geschoben. Beispiel: höherer Fußbodenaufbau mit 335 mm - 235 mm (Standardeinbauhöhe) ergeben eine Differenz von 100 mm. Um diese Differenz müssen die 3-Stegdichtungen gleichmäßig nach unten verschoben werden.

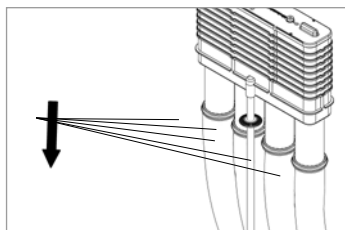



- Nach Anschluss der Rohre ist die Einhaltung der Biegeradien $R \geq 1 \text{ m}$ zu kontrollieren.
- Die mitgelieferte Aufstellvorrichtung ist nur eine temporäre Fixierung. Erst das unmittelbare Auffüllen mit Sand bis auf das Niveau der Sauberkeitsschicht ergibt eine lagefeste Positionierung der Bodenplattendurchführung.
- Während des Auffüllvorgangs den Abstand zum Schnurgerüst sowie die senkrechte Position des Bauteils kontrollieren und gegebenenfalls anpassen.
- Markierung / Oberkante Rohfußboden stimmt nicht mehr mit der Oberkante Rohfußboden überein. Die Markierung verschiebt sich um die Differenz (siehe Beispiel 100 mm).

2.14 Zwischenergebnis

Lage- und standfeste Quadro-Secura® Basic FUBO-E-R4+ (Rohbauteil) senkrecht montiert, am Schnurgerüst ausgerichtet und mit Sand verfüllt.

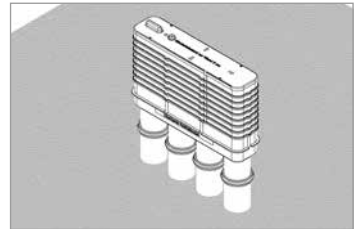

- Die Oberkante des Fertigfußbodens muss überhalb der roten Markierung liegen, außer der Fußbodenaufbau ist höher (siehe Pos. 2.13). Ein Einkürzen des Rohbauteils (wird durch Abnehmen der einzelnen Ausgleichsrahmen erstellt) ist maximal bis zur roten Markierung möglich. Eine spätere Nacharbeit entfällt, wenn die Oberkante des Rohbauteils mit der Oberkante FFB übereinstimmt.
- Den Anschluss zur Verlängerung der Mantelrohre entsprechend der beiliegenden Montageanleitung „Schutzrohranschluss“ befolgen.

2.15 Betonieren des Rohbauteils

Bei fachgerechter Positionierung steht nach dem Betonieren das Rohbauteil 235 mm über dem Rohfußboden (RFB). Ein Einkürzen des Rohbauteils auf den späteren Fußbodenaufbau bzw. das Fertigfußbodenniveau um bis zu 155 mm ist später systembedingt möglich.

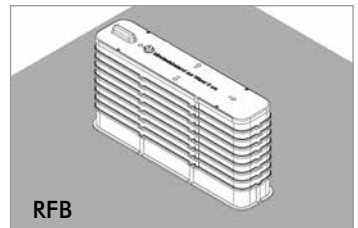

- Quadro-Secura® Basic R4+
- Quadro-Secura® Basic FUBO-E-R4+
- Quadro-Secura® Basic MB-R4+



- Bitte beachten Sie, dass der bis zur rotmarkierten Einkürzbereich im Bereich des Fertigfußbodenniveaus liegt (wichtig bei Aufbauten größer 235 mm sowie kleiner 80 mm).
- Kann aus bautechnischen Gründen ein Einkürzen auf die Fertigfußbodenhöhe nicht vorgenommen werden, darf das Rohbauteil max. halbe Ausgleichsrahmenhöhe über die Oberkante Fertigfußboden überstehen.

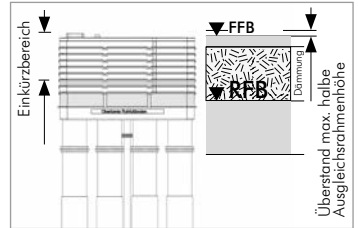

2.16 Endergebnis

Einbetonierte Quadro-Secura® Basic FUBO-E-R4+ (Rohbauteil) auf Fertigfußbodenhöhe (FFB).

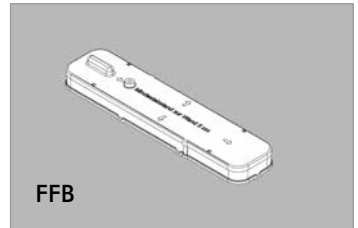

3 Montage: Installationsteil Quadro-Secura® Basic MB-R4+



- Vor dem Einbau des Installationsteiles Quadro-Secura® Basic MB-R4+, müssen der Arbeitsraum sowie der Hausanschlussgraben nach den derzeit gültigen Richtlinien ordnungsgemäß verfüllt und verdichtet werden.
- Mehrspartenhauseinführungen Quadro-Secura® Basic R4+ erfüllen den Anhang B1 der Prüfgrundlage VP 601 vom Januar 2008 und sind kompatibel zu Gashauseinführungen die in Ausführung und Konstruktion ebenfalls dem Beiblatt B1 entsprechen.

3.1 Entfernung des Verschlussdeckels

Nach dem Betonieren der Quadro-Secura® Basic FUBO-E-R4+ (Rohbauteil) kann der Verschlussdeckel über den Griff vom Rohbauteil entfernt werden.

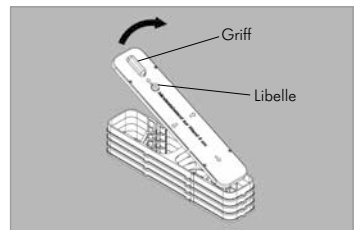

- Quadro-Secura® Basic R4+
- Quadro-Secura® Basic FUBO-E-R4+
- Quadro-Secura® Basic MB-R4+

3.2 Ausgleichsrahmen und Rohbauteil

Der Überstand des Rohbauteiles wird durch Abnehmen der einzelnen Ausgleichsrahmen entfernt. Dabei greift man mit beiden Händen die Laschen des Ausgleichsrahmens und zieht ihn nach oben heraus.



Kann aus bautechnischen Gründen ein Einkürzen auf die Fertigfußbodenhöhe nicht vorgenommen werden, darf das Rohbauteil max. halbe Ausgleichsrahmenhöhe über die Oberkante Fertigfußboden überstehen.

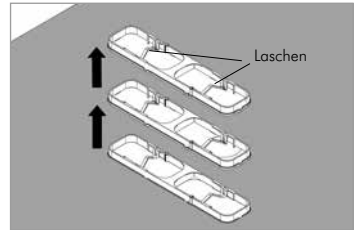

3.3 Rohrenden gleitfähig machen

Anschließend Dichtringe der Rohrenden des Installationssteiles ausreichend mit selbstverflüchtigen Gleitmittel einstreichen.

Vor dem Einschieben des Installationsteiles müssen die Hülshöhre des Rohbauteiles **innen im Einschiebebereich eingefettet** werden. Die Höhe der einzufettenden Fläche ist abhängig von der Einschubtiefe: minimal 70 mm, maximal 200 mm.

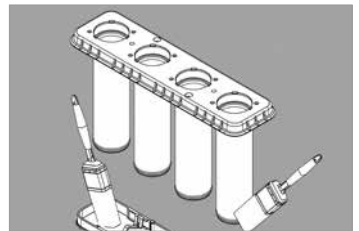

3.4 Installationsteil in Rohbauteil einschieben

Installationsteil Quadro-Secura® Basic MB-R4+ komplett in das einbetonierte Rohbauteil der Quadro-Secura® Basic FUBO-E-R4+ einführen, bis der Flansch des Installationsteiles auf dem Fertigfußboden FFB aufliegt. Anschließend beide Nagelschrauben am Rohbauteil mit dem Hammer einschlagen und befestigen.

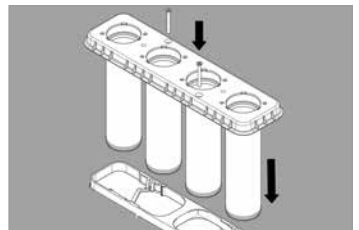

Hinweis:

Zum Einbau der Gewerke Gas, Strom, Wasser, Telekommunikation bitte die entsprechenden Einbauanleitungen nutzen.



Hinweis:

Gewerke, die nicht belegt werden, müssen wie folgt verspannt werden: Die Klemmschelle Gas Schuck 1", VAF-Voigt 1", Energie und Wasser nicht bis zur Ankerplatte anziehen, Abstand von 4 mm beibehalten. Die Klemmschelle Gas RMA 1", Telekom und X-LWL müssen auf der Ankerplatte aufliegen.

EINBAUHINWEISE

Quadro-Secura® Hauseinführung

- Quadro-Secura® Basic R4+
- Quadro-Secura® Basic FUBO-E-R4+
- Quadro-Secura® Basic MB-R4+

DOYMA-Produkte werden laufend weiterentwickelt. Technische Änderungen erfolgen ohne vorherige Mitteilung.
25 Jahre Garantie auf alle DOYMA-Produkte. Weitere Infos unter www.doyma.de

DOYMA GmbH & Co

DICHTUNGSSYSTEME
BRANDSCHUTZSYSTEME

Industriestr. 43-57
28876 Oyten

Fon: 0 42 07/91 66-300
Fax: 0 42 07/91 66-199

www.doyma.de
info@doyma.de

25
Jahre
Garantie

