

EINBAUHINWEISE

Quadro-Secura® HAUSEINFÜHRUNG

- Quadro-Secura® E-BP-R (Rohbauteil)
- Quadro-Secura® A/2/SD/5/E-BP-R

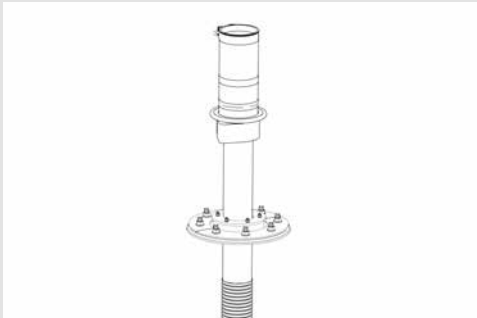

Quadro-Secura® E-BP-R

Allgemeines und Verwendungszweck

Einspartenhouseinführung Quadro-Secura® E-BP-R (Rohbauteil) für Gebäude ohne Keller und zur Aufnahme der Quadro-Secura® E-BP-I (Installationsteil).

Quadro-Secura® E-BP-R inklusive Quadro-Secura® A/2/SD/5/E-BP-R zur Einbindung einer Hautabdichtung unterhalb der Bodenplatte.

Allgemeine Hinweise



Die hier aufgeführten Normen und Richtlinien sind ausschließlich in Deutschland gültig.

Bei allen anderen Ländern sind die nationalen Normen und Richtlinien in gültiger Fassung anzuwenden.



Einspartenhouseinführungen Quadro-Secura® E-BP-R (Rohbauteil) erfüllen den Anhang B1 der Prüfgrundlage VP 601 vom Januar 2008 und sind kompatibel zu Gashouseinführungen, die in Ausführung und Konstruktion ebenfalls dem Beiblatt B1 entsprechen.



Zur Einhaltung des Wandabstandes, ist je nach Fundamentausführung, nach Rücksprache mit dem Architekten bzw. Bauausführenden, eine Aussparung im Streifenfundament vorzusehen!

Weiteres Zubehör und Informationen unter www.DOYMA.de und in den technischen Datenblättern.

Sicherheitshinweise



Schützen Sie die Einzelhauseinführung Quadro-Secura® E-BP-R (Rohbauteil) bei der Montage vor Beschädigungen und Verunreinigungen. Überprüfen Sie die Lieferung auf Vollständigkeit und alle Einzelteile auf eventuelle Schäden. Es dürfen nur unbeschädigte Teile montiert werden.



Bei der Installation der Hauseinführung müssen die entsprechenden Vorschriften der Berufsgenossenschaften, die VDE-Bestimmungen, die entsprechenden nationalen Sicherheits- und Unfallverhütungsvorschriften sowie die Richtlinien (Arbeits- und Verfahrensanweisungen) Ihres Unternehmens beachtet werden.

Beschreibung der Hauseinführung

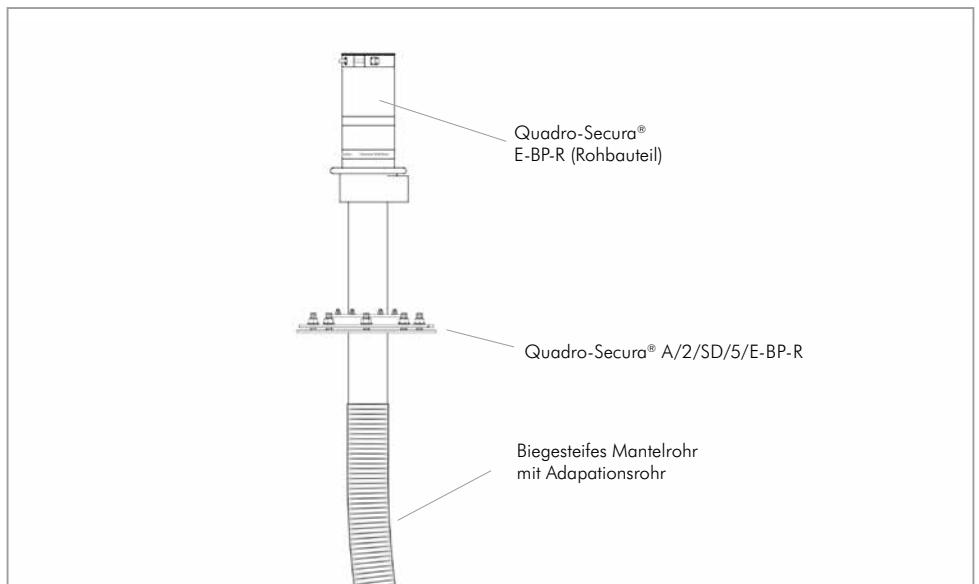

Lieferumfang

- Quadro-Secura® E-BP-R (Rohbauteil)
- biegesteifes Mantelrohr mit angeschweißtem Adaptionrohr und aufgezogener 3-Stegdichtung
- Quadro-Secura® A/2/SD/5/E-BP-R

Benötigtes Werkzeug und Hilfsmittel

Für die ordnungsgemäße Installation der Einzelhauseinführung Quadro-Secura® E-BP-R (Rohbauteil) benötigt man folgende Werkzeuge und Hilfsmittel:

- Wasserwaage
- Zange
- Hammer
- Meterstab

Einbausituation

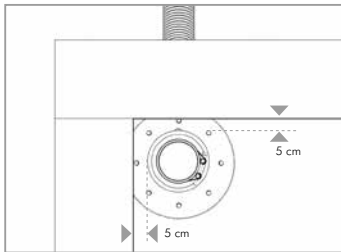

„Platzierung des Rohbauteils“ mit Abstandsangabe „5 cm“ zur Wand.

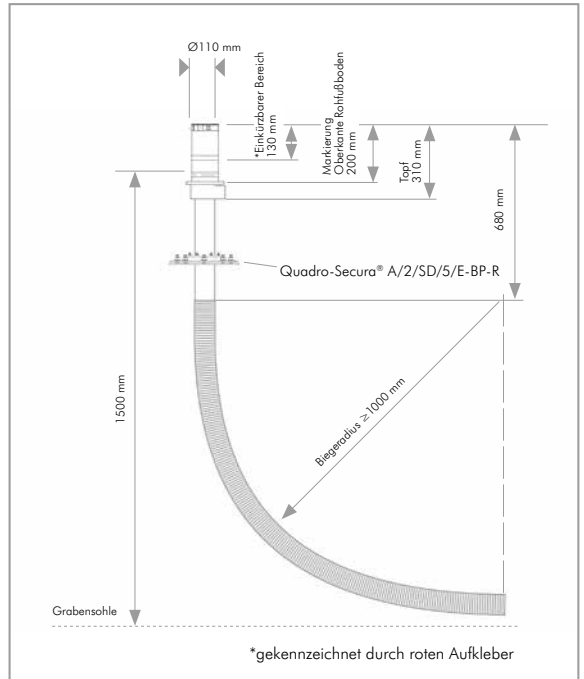

Vorbereitung

Zur exakten Positionierung der Quadro-Secura® E-BP-R (Rohbauteil) muss bauseits ein Schnurgerüst vorbereitet werden. Die Schnur kennzeichnet im Idealfall gleichzeitig die Oberkante des Rohfußbodens, sowie die Wandinnenseite.

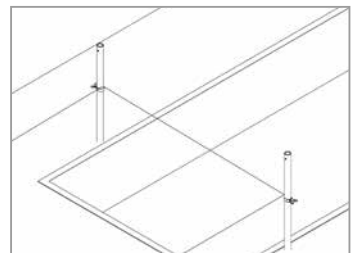

Abstandvorgabe Oberkante Rohfußboden zu Oberkante Flansch

Maximale Höhe

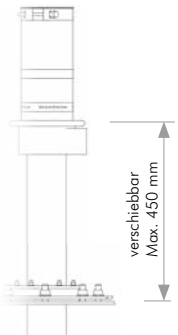

Minimale Höhe

Montage mit:

Langer Nuß und Drehmomentschlüssel 3/8"

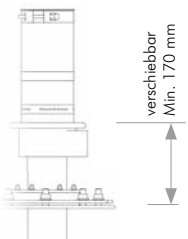

Kurzer Nuß und Drehmomentschlüssel 3/8"

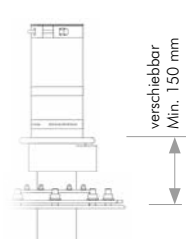

Mit angepasstem Werkzeug z. B. Ratschenringschlüssel

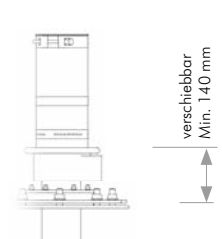

2.1 Quadro-Secura® A/2/SD/5/E-BP-R

Quadro-Secura® A/2/SD/5/E-BP-R auf eine feste Unterlage z.B. zwischen zwei Paletten positionieren.

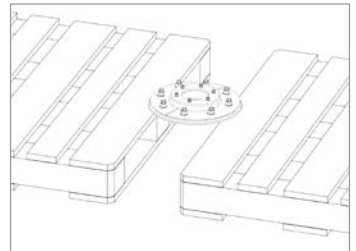

2.2 Mantelrohre montieren

3-Stegdichtungen (A) von dem Hülsrohr entfernen.

Hülsrohr durch die Quadro-Secura® A/2/SD/5/E-BP-R durchschieben und in die Quadro-Secura® E-BP-R hinein schieben, bis diese hörbar einrasten.

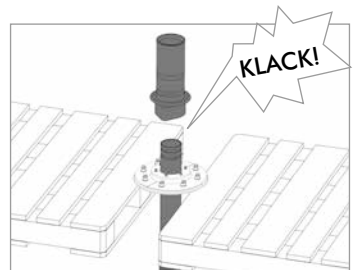

2.3 Positionierung-Ebene

Danach Quadro-Secura E-BP-R (Rohbauteil) von der Lage am Schnurgerüst in Längsrichtung ausrichten und positionieren. Dabei mithilfe einer Wasserwaage den Grundkörper waagrecht ausrichten. Die exakte Höhenlage spielt dabei noch keine Rolle

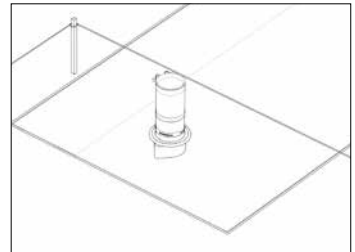

- Vor dem Einbau ist bzgl. des Abstands Rücksprache mit dem Versorger zu halten.
- Empfohlenen Wandabstand von min. 5 cm beachten.
- Das Rohbauteil darf später nicht von den Innenwänden (Rohbauwand + Putz) überdeckt werden.
- Die Anordnung der innenliegenden Rohre sollte parallel zu den Wandseiten erfolgen.
- Bei der Positionierung der Mehrspartenhauseinführung ist zu beachten, dass die Aufstellvorrichtung nicht die Leerrohrtrasse (biegesteife Mantelrohre/Kabelschutzrohre) behindert.

2.4 Ausrichtung am Rohfußboden

Anschließend Quadro-Secura® E-BP-R (Rohbauteil) höhenmäßig am Rohfußbodenniveau ausrichten.

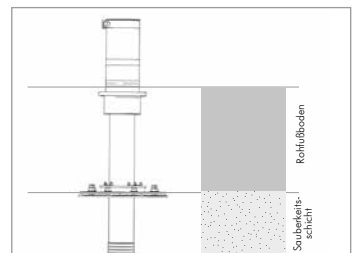

2.5 Kennzeichnung der Oberkante beachten

Auf der Quadro-Secura® E-BP-R (Rohbauteil) befindet sich eine Kennzeichnung/Markierung „Oberkante Rohfußboden“.

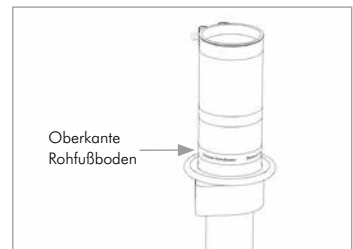

2.6 Rohbauteil fixieren.

Anschließend die 6 innenliegenden Muttern M6, mit 8 Nm anziehen (Über Kreuz in mehreren Intervallen anziehen).



- Nach Anschluss des Rohres ist die Einhaltung der Biegeradien $R \geq 1$ m zu kontrollieren.
- Erst das unmittelbare Auffüllen mit Sand bis auf das Niveau der Sauberkeitsschicht ergibt eine lagefeste Positionierung der Bodenplattendurchführung.
- Während des Auffüllvorgangs den Abstand zum Schnurgerüst sowie die senkrechte Position des Bauteils kontrollieren und gegebenenfalls anpassen.

2.7 Zwischenergebnis

Lage- und standfeste Quadro-Secura® E-BP-R (Rohbauteil) senkrecht montiert, am Schnurgerüst ausgerichtet und mit Sand verfüllt.

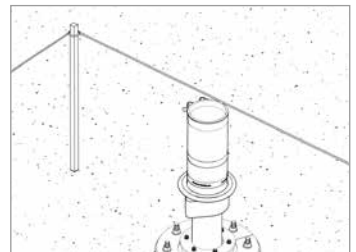

- Die Oberkante des Fertigfußbodens muss überhalb der roten Markierung liegen. Ein Einkürzen des Rohbauteils ist maximal bis zur roten Markierung möglich. Eine spätere Nacharbeit entfällt, wenn die Oberkante des Rohbauteils mit der Oberkante FFB übereinstimmt.
- Den Anschluss zur Verlängerung der Mantelrohre entsprechend der beiliegenden Montageanleitung „Schutzrohranschluss“ befolgen.

2.8 Dichtungsbahnen aufbringen.

Anschließend Losflansche demontieren. Dichtungsbahnen im Bereich der Durchführungen und Gewindebohrungen mit geeigneten Hilfsmitteln aussparen und auf Flanschplatte fixieren. Hierbei ist auf einen ebenen Übergang zu achten (siehe unten).
Beim Auftragen von Dichtungsmassen den Bereich um Durchführungen und Gewindebolzen freilassen.

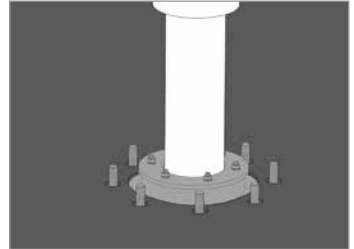

Für Kunststoffdichtbahnen ggf. nach Herstelleranforderung Zulagen verwenden.

Ebenen Übergang:

Ausgleich des Überganges vom Festflansch zur Sauberkeitsschicht mit Mörtel erstellen (A) oder

der Festflansch wird in der Sauberkeitsschicht bündig eingesetzt (B).

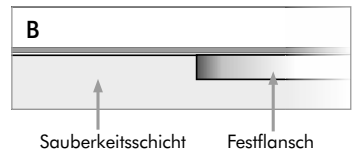
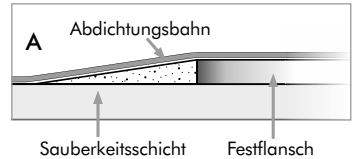

2.9 Losflansche montieren.

Losflansch mit **Senkungen und Fase** zur Dichtbahn über die Gewindebolzen schieben. Anschließend U-Scheiben und Muttern auf Gewindebolzen stecken, mit Drehmomentschlüssel anziehen. (Reihenfolge beachten (1,2,3,..)!) Anziehen in mehreren Intervallen (A, B, C)!



Das Anzugsmoment ist auf die jeweilige Art der Abdichtung abzustimmen (siehe Tab. A.2 und zusätzliche Hinweise zu Tabelle A.1 und A.2 nach DIN 18533-1:2017-07).

Grundsätzlich gelten die Empfehlungen der Dichtungsbahnhersteller.

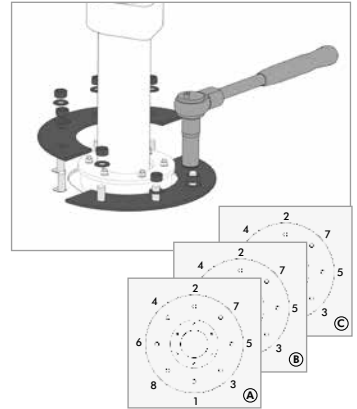

2.10 Betonieren des Rohbauteils

Bei fachgerechter Positionierung steht nach dem Betonieren das Rohbauteil 200 mm über dem Rohfußboden (RFB). Ein Einkürzen des Rohbauteils auf den späteren Fußbodenaufbau bzw. das Fertigfußbodenniveau um bis zu 130 mm ist später systembedingt möglich.

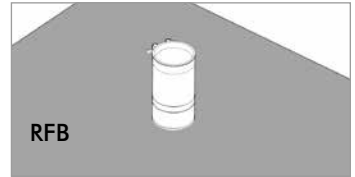

- Bitte beachten Sie, dass der bis zur rotmarkierten gekennzeichnete Einkürzbereich im Bereich des Fertigfußbodenniveaus liegt (**wichtig bei Aufbauten größer 200 mm sowie kleiner 80 mm**).
- Kann aus bautechnischen Gründen ein Einkürzen auf die Fertigfußbodenhöhe nicht vorgenommen werden, darf das Rohbauteil max. halbe Ausgleichsrahmenhöhe über die Oberkante Fertigfußboden überstehen.

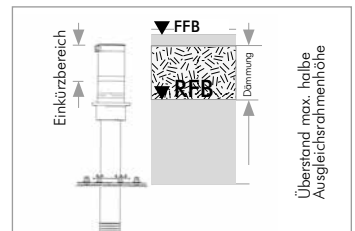

2.11 Endergebnis

Einbetonierte Quadro-Secura® E-BP-R (Rohbauteil) auf Fertigfußbodenhöhe (FFB).



2.10 Montage Verlängerungsset

Sollte das Futterrohr Quadro-Secura® E-BP-R zu tief einbetoniert sein, besteht die Möglichkeit, das Futterrohr mit einem Aufsatz (optional) entsprechend zu verlängern.

Zuerst die Schlauchschelle lösen und entfernen.

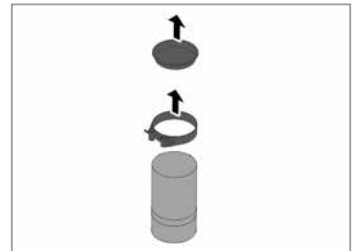

Danach werden die Klebeflächen von Futterrohr und Verlängerungsaufsatz mit einem PVC-U Kleber bestrichen.

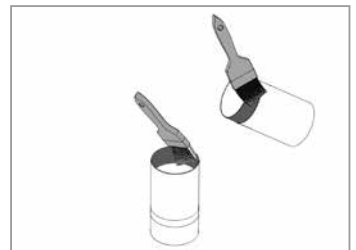

Futterrohr und Verlängerungsaufsatz bis Anschlag ineinander schieben (Verarbeitungshinweise des Herstellers beachten!).

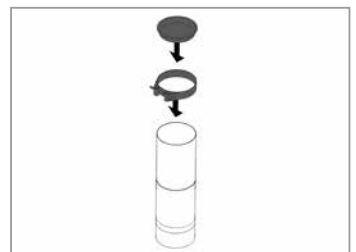

Schlauchschelle direkt unterhalb der Oberkante des Futterrohres anbringen und mit 3 Nm verspannen.



Hinweis:
Bei einer Verlängerung des Futterrohres ist auch das Quadro-Secura® E-BP-I (Installationsteil) in Sonderlänge notwendig.
Bitte nehmen Sie ggf. Kontakt mit unserem Serviceteam auf.

EINBAUHINWEISE

Quadro-Secura® Hauseinführung

- Quadro-Secura® E-BP-R
- Quadro-Secura® A/2/SD/5/E-BP-R

DOYMA-Produkte werden laufend weiterentwickelt. Technische Änderungen erfolgen ohne vorherige Mitteilung.
25 Jahre Garantie auf alle DOYMA-Produkte. Weitere Infos unter www.doyma.de

DOYMA GmbH & Co

DICHTUNGSSYSTEME
BRANDSCHUTZSYSTEME

Industriestr. 43-57
28876 Oytten

Fon: 0 42 07/91 66-300
Fax: 0 42 07/91 66-199

www.doyma.de
info@doyma.de

25
Jahre
Garantie

